

Zusatzpreisliste Treppen 01.01.2024

geändert 05.03.25

Artikel	EUR ohne MWSt	Artikel	EUR ohne MWSt
Elementtreppe, geteilte Ausführung	340,90/Lauf	Bearbeitungszuschlag Auftragswert < 1.000,00 €	168,90/St
Sonderkopf-bzw. Sonderfußausbildung (siehe Abb. Rückseite 1+2+3)	95,80/Stg	Seilschlaufen M20, keine Rücknahme	59,00/St
Aufpreis für anbetonierte Podeste, Laufbreite bis 100 cm, gemessen ab Trittkante, abzüglich Betonzapfenmaß bis 60 cm	198,70/St	*Fracht- und Energiekostenzuschlag	2,25/Stg
bis 100 cm	273,10/St	*Mautkosten gültig ab 01.12.2023	2,38/Stg
bis 130 cm	323,30/St	*CO2-Preisabgabe gültig ab 01.01.2025	0,78/Stg
bis 175 cm (siehe Abb. Rückseite 8+9)	377,10/St	*Temporärer Teuerungszuschlag Diesel Grundlage bei der Abrechnung ist der durchschnittliche Dieselpreis des Vormonats bei Auslieferung.	
Aufpreis bei Laufbreite > 100 cm x Faktor (z.B. Laufbreite 110 cm = Faktor 1,10)		*LKW-Frachtzuschlag Wert je Liefereinheit < 2.000,00 € berechnen wir je fehlende 100,00 €	23,60/St
Betonzapfen am anbetonierten Podest (siehe Abb. Rückseite 6)	110,00/St	*Aufpreis Zufuhr gelenkter Sattel	106,50/Fuhre
Betonzapfen an Element-Treppe	145,50/St	*Aufpreis Zufuhr vollgelenkter Sattel	262,00/Fuhre
Aufpreis für Kopf- und Fußausbildung mit freien Eisen (siehe Abb. Rückseite 4+5 zusätzlich ab 10 cm Podestlänge siehe Abb. 8+9)	157,20/Auflager	*Aufpreis Zufuhr Motorwagen	206,10/Fuhre
Integriertes Querauflager am Podest (siehe Abb. Rückseite 7)	138,10/lfm	*LKW Stand- und Abladezeiten (Abladezeit: 30 Minuten/ Treppe)	128,40/LKW-Std
Schrägabschalung am anbetonierten Podest	154,40/lfm	Speditionsausfallkosten	396,60/Fuhre
Aussparung für Stahlplatten	24,90/St	*Frachtvergütung Plattentreppe	-3,30/Stg
Großdose Typ Kaiser 115 Art.-Nr. 1227-55	16,20/St	*LKW-Heckkran, die Abrechnung erfolgt ab BW Hirschau, incl. Rückfuhr ins Werk Hirschau	191,10/Std
Elektroleerrohr EN 25 mm flexibel	17,50/lfm	Montagehelfer für Fertigteiltreppen Abrechnung nach Aufwand incl. Fahrzeit. Maschinen- und Werkzeugkosten im Stundensatz enthalten.	112,60/Std
HaloX-Dose 180 ohne Tunnel	83,00/St	Montagewagen pro gefahrene km	0,99/km
Elastomerlager 50/15 mm gemäß Din 4109	43,60/lfm	*Zusätzliche Fracht von 70 bis 100 Straßenkilometer	7,40/Stg
Schallschutzelemente für Dollenaufleger incl. Brandschutzmanschetten Wandabst.bis 3 cm	113,40/St	*Zusätzliche Fracht von 70 bis 130 Straßenkilometer	9,80/Stg
Schallschutzelemente für Dollenaufleger incl. Brandschutzmanschetten Wandabst.bis 4-8 cm	145,50/St	*Zusätzliche Fracht von 70 bis 160 Straßenkilometer	12,70/Stg
Schraubdollen M36 Vergütungsstahl für Elementtreppen Länge 160/180/190/200/210	58,00/St	*Zusätzliche Fracht von 70 bis 190 Straßenkilometer	14,20/Stg
Wellhüllrohre 77 x 42 mm Stahl blank L = 1,20 m	33,60/St	Mehraufwand durch nachträgliche Planänderungen des Auftraggebers	108,40/Std
Schraubhülsen RD 16 und RD 20 für konstruktive Verankerung	12,10/St	Die gestzliche Mehrwertsteuer wird zusätzlich berechnet.	
Dollen M 20 L = 150 mm	4,78/St	*nicht rabattfähig	
Gewindestange M 20 L = max. 20 cm	31,40/St		
Trittschalldämmelemente: Schöck Tronsole Typ Z-V	164,50/St		
Schöck Tronsole Typ Z-V+V	192,50/St		
Schöck Tronsole Typ Z-VH+VH	223,10/St		

Standardkopf

wenn Kopfhöhe kleiner 30cm

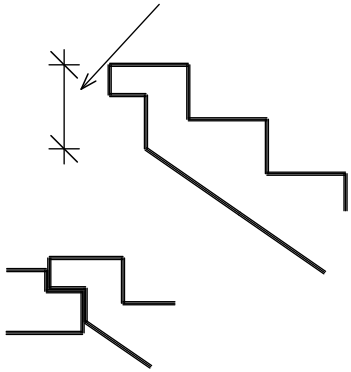

Standardfuß

wenn Maß kleiner/gleich Auftritt

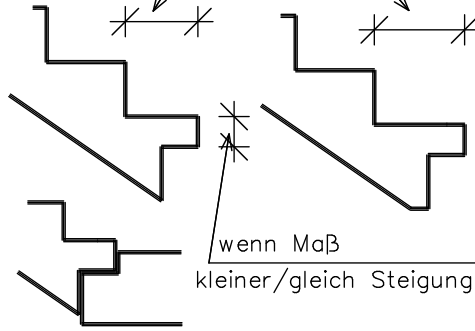

wenn Maß kleiner/gleich Steigung

Standardklumpfuß

Sonderkopf

Aufpreisposition ①

wenn Kopfhöhe höher 30cm

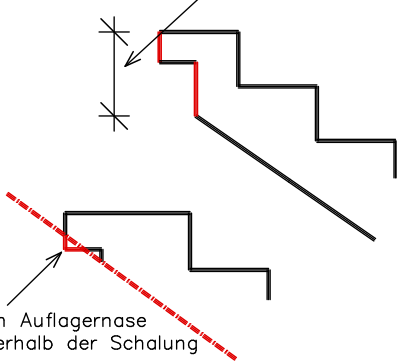

Wenn Auflagnase außerhalb der Schalung

Sonderfuß

Aufpreisposition ②

wenn Maß größer Auftritt

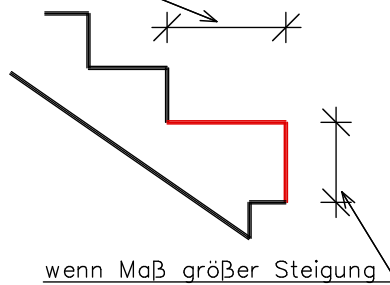

wenn Maß größer Steigung

Sonderklumpfuß

Aufpreisposition ③

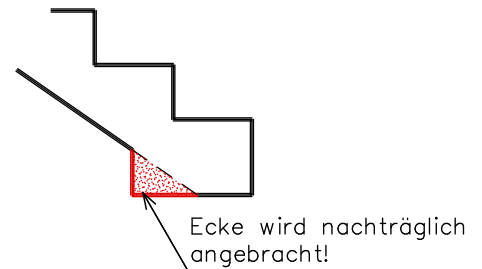

Ecke wird nachträglich angebracht!

Auflagnase

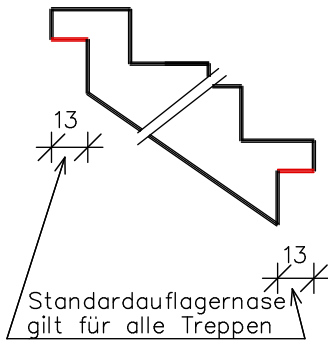

Standardauflagnase gilt für alle Treppen

freie Eisen oben

Aufpreisposition ④

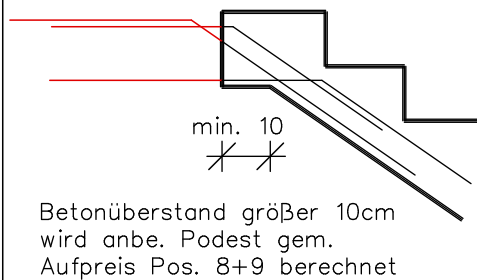

Betonüberstand größer 10cm wird anbe. Podest gem. Aufpreis Pos. 8+9 berechnet

freie Eisen unten

Aufpreisposition ⑤

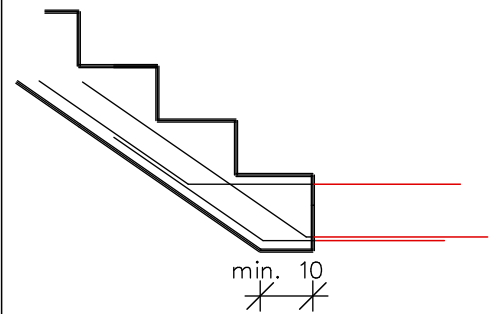

min. 10

Betonzapfen am anbetonierten Podest

Aufpreisposition ⑥

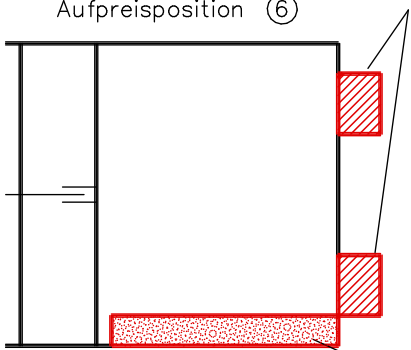

Integriertes Querauflager

Aufpreisposition ⑦

anbetoniertes Podest gemessen ab Trittkante

Aufpreisposition ⑧

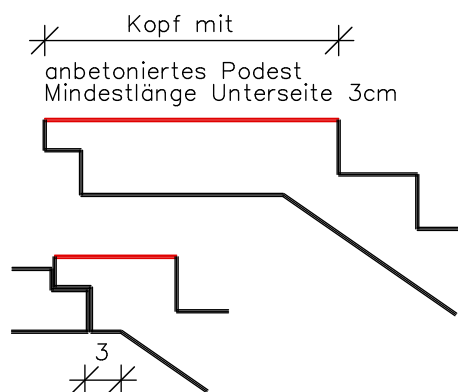

Kopf mit anbetoniertes Podest Mindestlänge Unterseite 3cm

anbetoniertes Podest gemessen ab Trittkante

Aufpreisposition ⑨



wenn Fuß größer wie Auftritt anbetoniertes Podest Mindestlänge Unterseite 3cm